



Ginger

Joan Gaspar

marset



Ginger 60

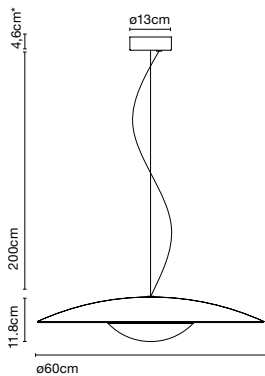

* 6,5cm (DALI)

Ginger 42

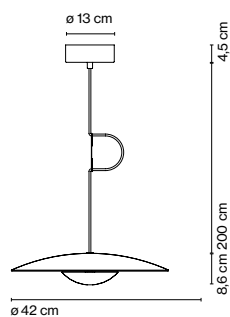

Ginger 32

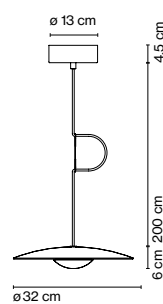

La madera es una gran aliada de la iluminación más intimista, un material complicado de moldear que la colección Ginger resuelve con nitidez.

Ginger 60

LED SMD 28,5W 700mA
2700K
Luminaria 1165lm
Fuente de luz 3023lm
(incluido)

Difusor de madera prensada o aluminio cepillado. Disipador de aluminio inyectado y lacado en negro mate.

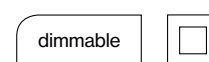

Ginger 42

LED SMD 21,7W 700mA
2700K
Luminaria 698lm
Fuente de luz 2130lm
(incluido)

- [Descargar](#) Instrucciones de montaje
- [Descargar](#) Fotometrías
- [Descargar](#) 2D
- [Descargar](#) 3D
- [Descargar](#) Etiqueta energética

Ginger 32

LED SMD 11,5W 700mA
2700K
Luminaria 350lm
Fuente de luz 1066lm
(incluido)

- Roble - Roble
- Wengué - Wengué
- Roble - Blanco
- Wengué - Blanco
- Latón cepillado - Latón cepillado
- Latón cepillado - Blanco
- Negro - Blanco
- Blanco - Blanco

Colección

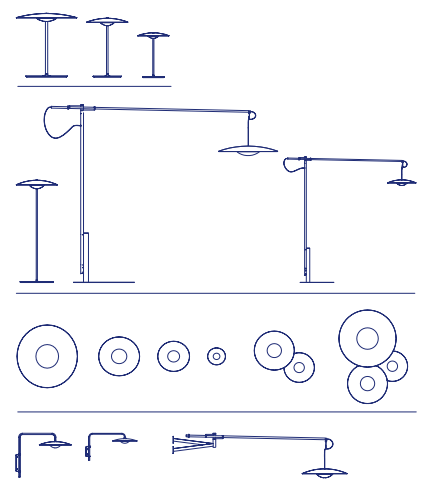

Cable eléctrico en negro

Florón empotrable disponible

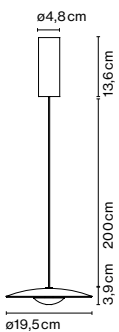
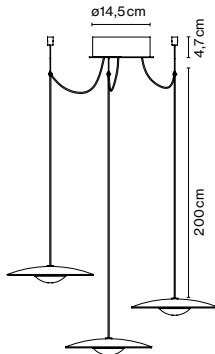
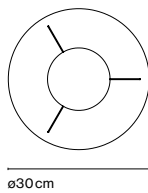
**Ginger 20****Ginger 20x3****Ginger 20x3:
Accesorio Florón****Ginger 20**

LED SMD 6W 350mA
2700K CRI90
Luminaria 139lm
Fuente de luz 546lm
(incluido)

Ginger 20x3

3x LED SMD 6W 350mA
2700K CRI90
Luminaria 3x139lm
Fuente de luz 3x546lm
(incluido)

- Roble - Roble
- Wengué - Wengué
- Roble - Blanco
- Wengué - Blanco
- Latón cepillado - Latón cepillado
- Latón cepillado - Blanco
- Negro - Blanco
- Blanco - Blanco

Cable eléctrico en negro

Difusor de madera prensada o aluminio cepillado. Disipador de aluminio inyectado y lacado en negro mate.

dimmable

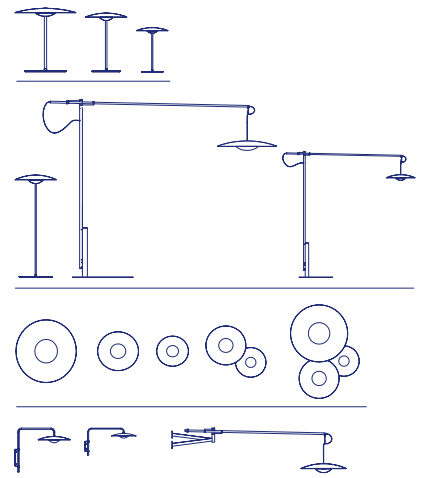

Descargar Instrucciones de montaje
Descargar Fotometrías
Descargar 2D
Descargar 3D
Descargar Etiqueta energética

Colección**Ver el vídeo**

info@marset.com
www.marset.com

La madera es una gran aliada de la iluminación más intimista, un material complicado de moldear que la colección Ginger resuelve con nitidez. La combinación de láminas de madera y papel prensados a alta presión consigue una luminaria de aspecto casi plano, sobrio, que ilumina los espacios con luz indirecta desde una presencia leve.

Para instalación del florón en superficie

Hay que tener en cuenta la potencia total en vatios, la potencia que admite el driver y las entradas de cable que permite cada tipo de florón. La suma de los vatios de los lámparas seleccionadas no puede superar el máximo de los vatios del driver del florón, debiendo determinar los florones/drivers en función de la potencia requerida. Además, la cantidad de lámparas a instalar en un mismo florón no podrá superar el número de entradas que se especifica.

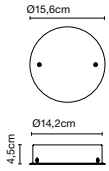
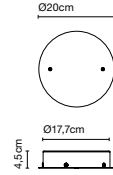
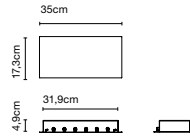
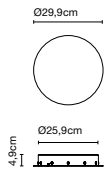
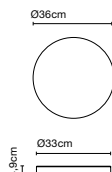
Florón 20W/ Circular**Florón 50W/ Circular****Florón 50W/ Rectangular****Florón 50W/ Circular****Florón 100W/ Circular****Accesorio****Ginger 20 - 24V**

LED SMD 5,2W 24V 2700K CRI90

Fuente de luz - 480lm
(incluido)**Entradas de cable**

Florón 20W/ Circular	3
Florón 50W/ Circular	5
Florón 50W/ Rectangular	9
Florón 50W/ Circular	9
Florón 100W/ Circular	19

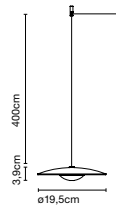

Cable eléctrico en negro.

Es un sistema que ofrece la posibilidad de poder conectar varias lámparas de suspensión a la vez en un solo punto de luz. Con él se consigue libertad absoluta para construir con luz, para iluminar espacios grandes o crear composiciones con la colección Dipping Light o el modelo Ginger 20.

Cómo ilumina Ginger

