

### Technical Data

Light fitting for indoor use only

Power Factor: 1

Bulb to be used:

#### MARANGA 32

2 x E12 TYPE B10 40W 

2 x E12 CFL candle 9W 

2 x E12 LED candle 5W 

#### MARANGA 50

3 x E26 TYPE A 100W 

3 x E26 CFL TYPE T 20W 

3 x E26 LED TYPE A 11W 

It is recommended that a professional electrician be responsible for installing the light.

**Warning:** If the wire or flexible cord is damaged, it must only be changed by the manufacturer, their Service Dept. or qualified personnel in order to avoid risk.

#### Cleaning Instructions

Use a soft damp cloth, with soap or neutral detergent. Do not use alcohol or other solvents.

### Datos Técnicos

Luminaria para uso interior

Factor de Potencia: 1

Lámpara a utilizar:

#### MARANGA 32

2 x E12 TYPE B10 40W 

2 x E12 CFL candle 9W 

2 x E12 LED candle 5W 

#### MARANGA 50

3 x E26 TYPE A 100W 

3 x E26 CFL TYPE T 20W 

3 x E26 LED TYPE A 11W 

Se recomienda que la instalación sea realizada por un profesional.

**Aviso:** Si el cable flexible o cordón de esta luminaria está dañado, deberá sustituirse exclusivamente por el fabricante o su servicio técnico o una persona de cualificación equivalente con objeto de evitar cualquier riesgo.

#### Instrucciones para la limpieza

Utilizar un paño suave, humedecido con agua y detergente neutro si fuera necesario. No utilizar alcohol o otros disolventes.

### Dry location only

This symbol on the product or its packaging indicates that it must not be treated as household waste. It should, in fact, be handed in at a recognised collection point for recycling electrical and electronic equipment. For more detailed information about the recycling of this product, please contact your local city office, your household waste disposal service or the shop where you purchased the product.



Este símbolo en su equipo o embalaje indica que el presente producto no puede ser tratado como residuo doméstico normal, sino que debe entregarse en el correspondiente punto de recogida de equipos eléctricos y electrónicos. Para recibir información detallada sobre el reciclaje de este producto, por favor, contacte con su ayuntamiento, su punto de recogida más cercano o el distribuidor donde adquirió el producto.

120 V - 60 Hz

**marset** 

# MARANGA 50 & 32

Assembly Instructions / Instrucciones de Montaje

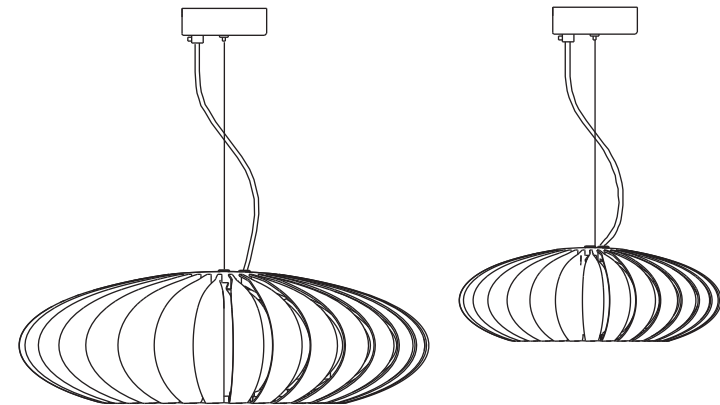

**marset**

1.

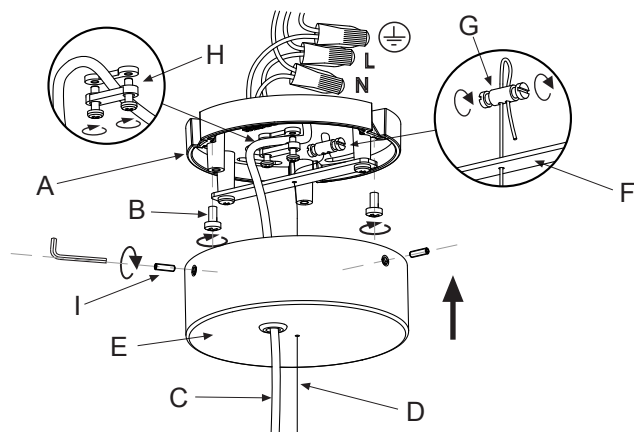

2.

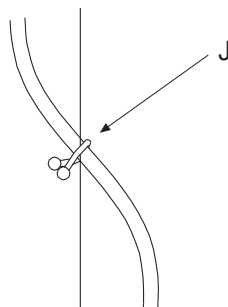

3.1

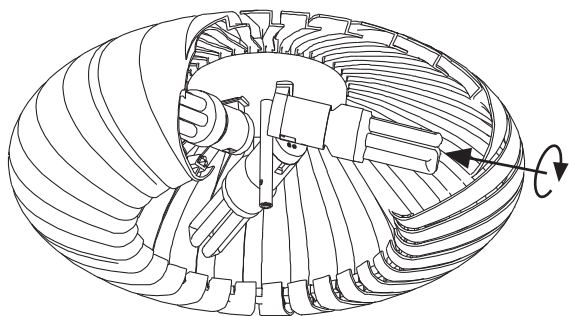

3.2

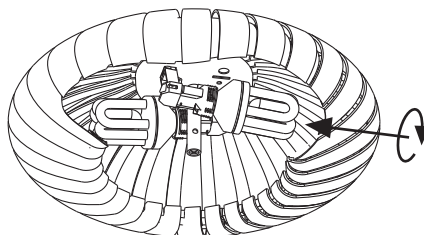

4.1

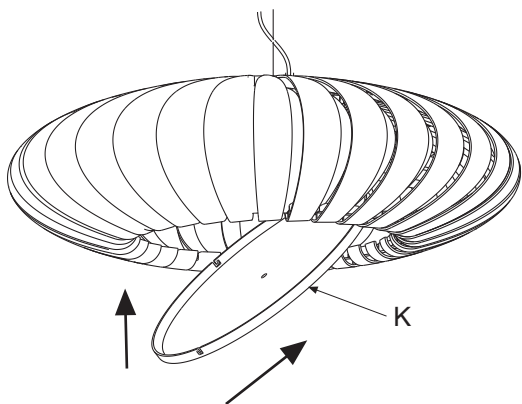

4.2

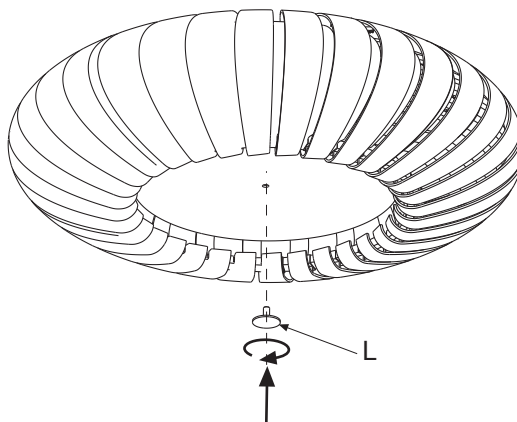
**IMPORTANT SAFETY INSTRUCTIONS:**

1. Read all instructions completely before beginning installation. Keep these instructions in a safe place for future reference.
2. To reduce risk of fire and over-heating, make sure all connections are tight.
3. Connect this product only to a 120V 60 Hz electrical supply.
4. Before installing, disconnect energy.

**Warning!**

Disconnect power supply before installation and change the bulb only when cold.

**Atención!**

Desconectar la conexión a red antes de ser manipulada y realizar el cambio de bombilla sólo cuando ésta se haya enfriado.

1. Feed the electrical cable (C) and the steel wire (D) through the holes in the ceiling rose (E). Connect the wiring in the outlet box. Fix ceiling plate (A) using the screws (B). Pass the steel wire through the bracket (F) and secure it using the cable clamp (G). Bind the electrical cable by means of the cable clamp (H). Attach the ceiling rose (E) making use of the screws provided (I).
2. Place the twist lock (J) to join the electrical cord and the steel wire.
3. Insert the recommended bulbs (see Fig.3.1 and 3.2).
4. Insert the diffuser (K) and fix it with the screw (L) as Fig.4.1 and 4.2 show.

1. Pasar el cable eléctrico (C) y el cable de acero (D) a través de los agujeros del florón (E). Realizar las conexiones eléctricas en la caja de empalmes. Fijar el soporte (A) mediante los tornillos (B). Pasar el cable de acero a través del agujero del soporte (F) y asegurarlo utilizando el sujetacables (G). Asegurar el cable eléctrico utilizando el prensacables (H). Fijar el florón (E) mediante los tornillos suministrados (I).
2. Colocar la abrazadera (J) para fijar el cable eléctrico con el cable de acero.
3. Colocar las bombillas recomendadas (ver Figs.3.1 y 3.2).
4. Colocar el difusor (K) y fijarlo con el tornillo (L) tal y como indican las figuras 4.1 y 4.2.